

Le lève-personnes fixe sur rails

Maxi Sky 2 (MS2)



Maxi Sky 2 est un lève-personnes utilisé en combinaison avec les rails plafonniers de la même gamme. Maxi Sky 2 fournit une solution optimale de manutention et transfert de patients/résidents afin qu'ils puissent être levés, transférés, latéralisés et rehaussés, de manière sûre et avec dignité. Ce système, est simple d'utilisation et évite toute manutention manuelle pour permettre un positionnement précis des personnes par exemple dans des baignoires grâce à son cintre 2 points, mais aussi au lit ou en fauteuil lorsqu'il est jumelé au berceau mobile type PDPS.

Les Plus du moteur fixe MS2

Capacité de levage 272 Kg

- Conçu pour le lever de patients pouvant être lourds
- Fiabilité attestée par des tests de résistance en laboratoires (EN 10535)

Sangle de 2.50 m testée à 1360 Kg

- Sa longueur permet un ramassage au sol

Retour à la charge automatique : RTC (avec 4 fonctions)

- Cassette toujours disponible et chargée
- Station de charge en bout de rail : esthétique, ergonomie & sécurité

Dispositifs de descente d'urgence

- Electrique par boutons intégrés à la cassette conforme à la réglementation ou dispositif de descente d'urgence manuel incorporé

Dispositifs de protection

- Arrêt d'urgence par interrupteur à cordon d'arrêt, accessible debout
- Méthode de réarmement conforme à la norme EN 10535
- Protection contre la surcharge

Ecran LCD couleur

- Affichage diversifié : charge, avertissements, alertes

Télécommande ergonomique

- Tient bien en main, entretien facile, icônes intuitives

Système à batteries

- 2 Batteries rechargeables 12 V-5 Ah, offrant une grande autonomie
- 120 transferts avec une charge de 100 kg
- Voyant et avertissement sonore de faible charge de batterie

Utilisable en configuration variées :

- Portique : installation rapide, non dépendante du plafond
- Monorail : possibilité du retour à la charge automatique
- Discrétion : bandeau miroir
- « H » : couverture et polyvalence optimales
- En courbe

Autres caractéristiques

- Disponible en 2 ou 4 fonctions (déplacement manuel ou motorisé)



Convient à :

- **Doris**, qui ne peut pas se soutenir.
- **Emma**, presque complètement grabataire et dépendante.



Options et accessoires

- Système de charge continu (ECS)
- Berceau 4 points motorisé
- Cadre de civière
- Pesée médicale amovible de classe III
- Cintre
- Harnais
- Etc.



Télécommande



Quick Connect



Ecran LCD



Cintre 2 points



Pesée

Caractéristiques techniques

Caractéristiques du produit

Poids	
4 fonctions	12,3 kg
2 fonctions	11,6 kg
Capacité de levage	Jusqu'à 272 kg
Longueur de la sangle	2500 mm
Course maximale (à partir du plafond)	2300 mm
Vitesse de levage	
Sans charge	5,1 cm/s
À 120 kg	4,2 cm/s
À 200 kg	3,8 cm/s
À 272 kg	3,3 cm/s
Vitesse de déplacement horizontal	10, 15 et 20 cm/s
Exploitation de la force de commande	< 5 N

Circuit électrique

Cycle de service du moteur	haut/bas gauche/droite Assise/inclinée	Max. 10% 1 min en continu Max. 20% 5 min en continu Max. 10% 2 min en continu
Moteur horizontal		24 V CC 62 W
Moteur vertical		24 V CC 110 W
Caractéristiques nominales		24 V CC 15 A max
Niveau sonore durant le levage/descente, avec ou sans charge		61 dB max
Dispositifs médicaux	Protection de type BF contre les chocs électriques conformément à la norme IEC 60601-1	

Batterie et chargeur

Type de batterie	12 V, 5 Ah, batterie rechargeable scellée acide-plomb régulée par valve	
Capacité de la batterie	Permet jusqu'à 120 transferts avec charge de 100 kg et jusque 70 transferts avec une charge de 200 kg	
Degré de protection	Télécommande : IPX7 MS2 : IP24	
Tension/Fréquence d'entrée du chargeur	100-240 V c.a, 50-60 Hz, 50-70 VA	
Degré de protection du chargeur	Classe 2, double isolation	

Conditions d'utilisation

Fonctionnement normal	Plage de température ambiante : de 10°C à 30°C Plage d'humidité relative : de 10 à 70% Plage de pression atmosphérique : de 700 à 1060 hPa	
-----------------------	--	--

Homologations

ISO 10535 : norme 2006 - Marquage CE

Exemples de configurations

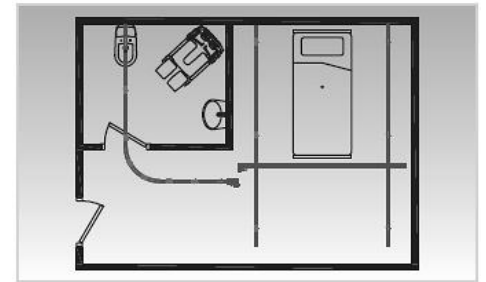

Solution optimale : le rail en H couvre tout l'espace de la pièce. Combiné avec la passerelle, il dessert le cabinet de toilette pour utiliser wc et douche.

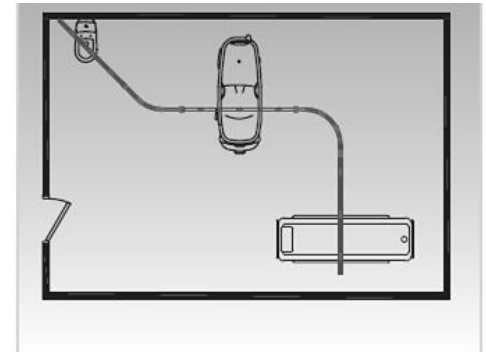

Un monorail dans une salle de bains permet d'accéder à tous les points stratégiques.

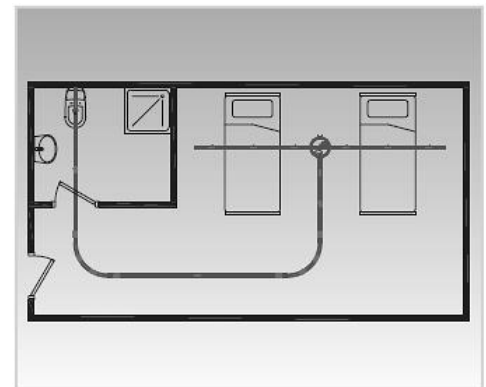

Rail combiné dans une chambre double avec utilisation de la plaque tournante et liaison avec le cabinet de toilette.

Chez Arjo, nous avons pour mission d'améliorer la vie quotidienne des personnes en situation de mobilité réduite et de relever les défis liés au bien-être. Avec des produits et des solutions qui garantissent un transfert ergonomique des patients, l'hygiène personnelle, la désinfection, la prévention et le traitement efficaces des escarres et de la thrombose veineuse, nous aidons les professionnels de santé à améliorer continuellement la sécurité et la dignité des soins. Tout ce que nous faisons, nous le faisons en pensant à l'humain avant tout. www.arjo.com

Arjo France SAS
2, Avenue Alcide de Gasperi
CS 70133
59436 Roncq Cedex
France
Tel : 03 20 28 13 13
info.france@arjo.com
www.arjo.com

* L'humain avant tout

01.BO.01.4.FR.1.AHG - Février 2016 Seules les pièces Arjo, spécialement conçues, doivent être utilisées sur les équipements et accessoires Arjo. Notre objectif est de poursuivre le développement de nos produits. Nous nous réservons le droit de les modifier sans préavis. Parker est un dispositif médical de classe I, fabriqué par Arjo. Il est destiné aux soins d'hygiène assistés dans des environnements de soins. Lisez attentivement la notice d'utilisation. ® et ™ sont des marques déposées du groupe de sociétés Arjo. © Arjo, 2016.







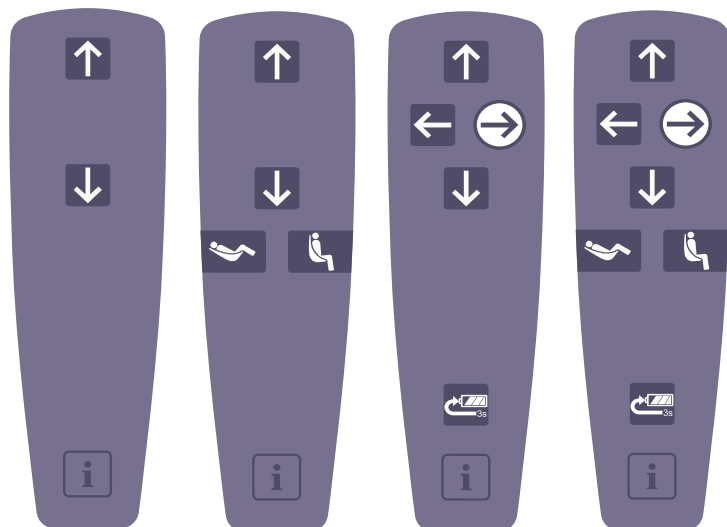

* Se référer au manuel d'utilisations

Maxi Sky 2







Télécommande

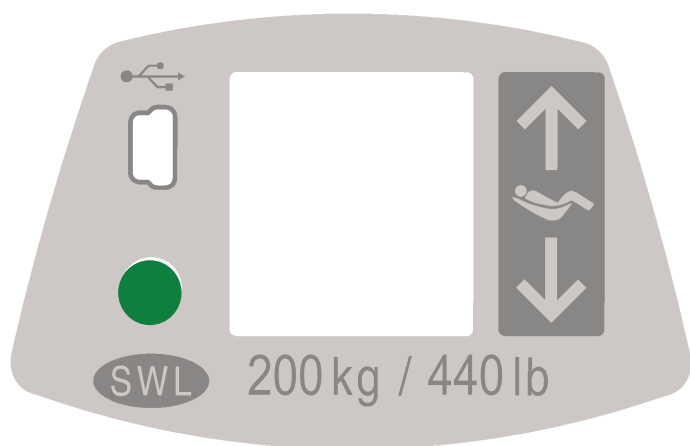

-  **Bouton Haut**
-  **Bouton Bas**
-  **Bouton Droite**
-  **Bouton Gauche**
-  **Bouton Allongé**
(berceau DPS motorisé uniquement)
-  **Bouton Assis**
(berceau DPS motorisé uniquement)
-  **RTC** (retour à la station de charge)
Bouton RTC
(retour à la charge automatique)
-  **Bouton Programmation/Information**

Panneau de commande



-  **Bouton Haut-Bas auxiliaire**
Les boutons Haut et Bas permettent de terminer un transfert en cas de défaillance de la télécommande pendant le fonctionnement.
-  **LED d'état**
La LED est un élément supplémentaire de l'affichage destiné à attirer l'attention sur un message affiché à l'écran.
-  **CMA**
L'étiquette indique la capacité maximale d'utilisation du lève-personne.
-  **Port d'accès USB**
Le port USB est réservé aux utilisateurs de MAXISMART.

Symboles affichés à l'écran



Niveau de charge de la batterie



100 %



75 %

Plage de fonctionnement normale



50 %



25 %

Faible

Accompagné d'un bref avertissement sonore lorsqu'on appuie sur un bouton



< 5 %

Critique

Ces icônes s'affichent en alternance avec deux brefs avertissements sonores toutes les 10 secondes



Indicateur de l'Enhanced Charging System (ECS)

Apparaît lorsque l'appareil est en charge avec l'ECS.



Retour à la station de charge (RTC)

Indique que la fonction RTC est activée par la télécommande.



Retour à la charge automatique (RTC)

Indique que la fonction RTC est activée par la télécommande.



Position préprogrammée (PPP)

Indique que la fonction PPP est activée par la télécommande.



Cycle nominal dépassé

Clignote si le lève-personne est utilisé pendant des périodes prolongées sans le laisser refroidir.

La protection contre la surchauffe est activée lorsqu'une fonction qui a dépassé son cycle nominal est désactivée, mais que toutes les autres fonctions restent activées.

Le voyant rouge reste allumé pendant la période de refroidissement et un avertissement sonore est émis.

Le symbole disparaît lorsque la fonction a refroidi et est de nouveau prête à être utilisée.



Dysfonctionnement (Symbole d'avertissement accompagné d'un caractère numérique)

Clignote si le lève-personne tombe en panne.

Un technicien de service qualifié doit inspecter ou réparer le lève-personne.

Le voyant rouge reste allumé et un avertissement sonore est émis.



ABC

Maintenance requise (Symbole de clé anglaise accompagné d'une lettre)

Apparaît pendant 7 secondes (accompagné de 2 avertissements sonores) lorsque le lève-personne sort du mode de veille et clignote toutes les 5 secondes pour attirer l'attention de l'utilisateur.

On peut utiliser l'appareil mais il faut demander à un technicien Arjo d'effectuer les opérations d'entretien dans les plus brefs délais.



Surpoids

Clignote en cas de tentative de transfert alors que le poids du patient dépasse la capacité de charge du lève-personne.

Le voyant rouge reste allumé (accompagné de 4 avertissements sonores rapides) jusqu'à ce que le patient soit abaissé.

La fonction est désactivée tandis que toutes les autres fonctions restent activées.

Fixation du berceau et du système de pesée

1

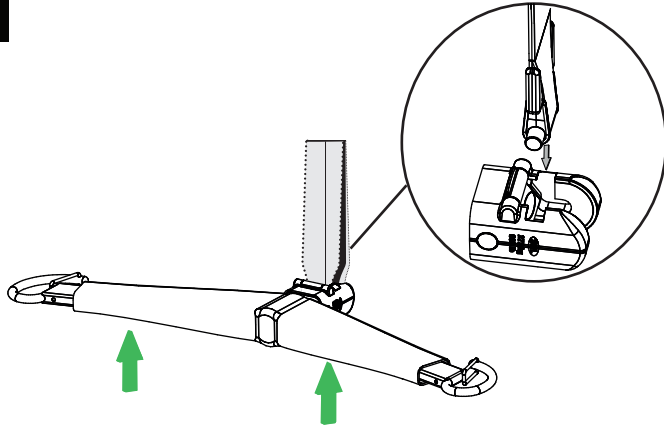

Aligner le loquet Quick-Connect du berceau à un angle de 90 degrés par rapport au crochet. Insertion du crochet dans le dispositif Quick-Connect.

2

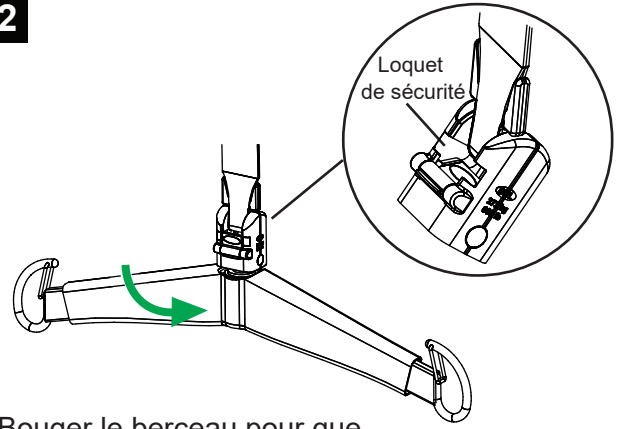

Bouger le berceau pour que le crochet entre en prise avec le pivot. Faire tourner le berceau jusqu'à ce qu'il soit en position. S'assurer que le loquet Quick-Connect est fermé.

Retrait du berceau et du système de pesée

1

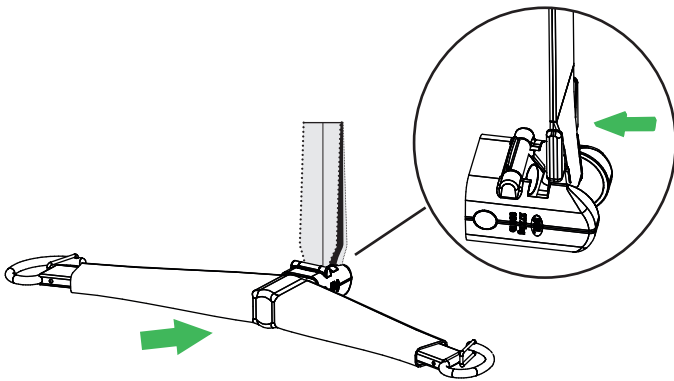

Bouger le berceau d'un angle de 90 degrés pour dégager le crochet du pivot.

2

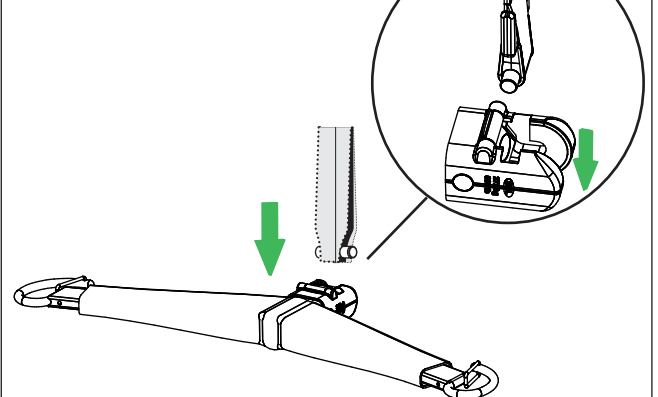

Tirer le berceau vers le bas à un angle de 90 degrés pour le retirer du Quick-Connect.

Fixation ou retrait du berceau et du système de pesée (modèle Lève-personne sur rail Basic uniquement)

1



Insérer la sangle dans l'attache du berceau. Insérer la goupille de blocage à travers l'attache et la boucle à l'extrémité de la sangle.

2

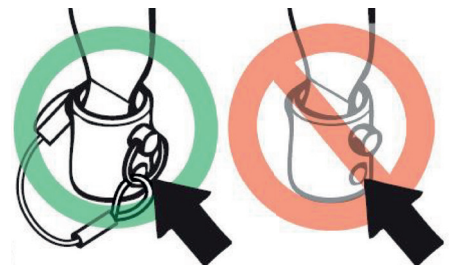

Fixer la goupille de blocage avec la bague fendue.

Maxi Sky 2



Transfert depuis une position assise

1



Positionner le harnais autour du patient. Pour le harnais avec repose-tête, s'assurer de l'étendre jusqu'en haut de la tête du patient.

2

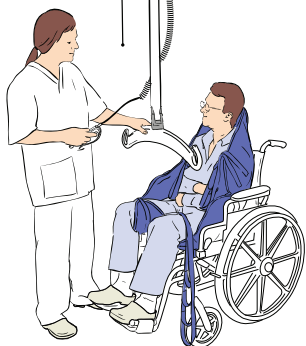

Approcher le lève-personne. Placer le berceau à hauteur d'épaule et suffisamment proche du patient pour pouvoir attacher les sangles d'épaule.

3



Harnais à clips

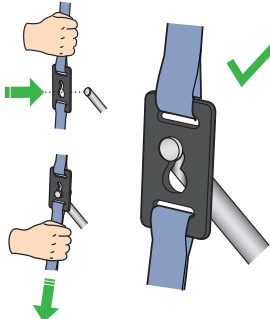

Attacher et fixer le clip sur l'ergot avant de soulever le patient.



Harnais à boucles

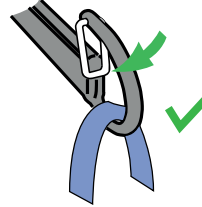

Placer la boucle d'attache sur le crochet. S'assurer que le loquet de sécurité est fermé.

4



Attacher les boucles ou clips de harnais au berceau.

5



Pour le harnais à clips et le berceau DPS, incliner le berceau pour attacher les clips de jambe.

6

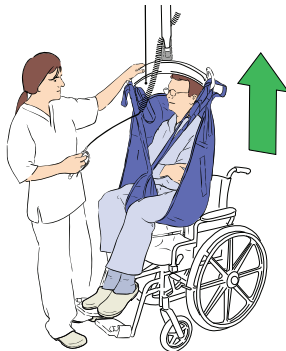

Lever le patient.

7



Déplacer le patient.

8

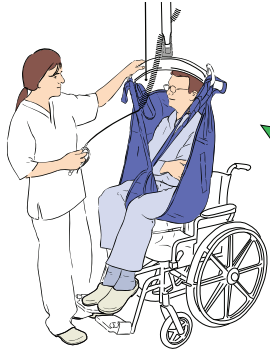

L'abaisser jusqu'à ce qu'il n'y ait plus de tension. Détacher les boucles ou les clips.

Transfert depuis une position allongée

1



Placer et centrer le harnais sous le patient. Pour le harnais avec repose-tête, s'assurer de l'étendre jusqu'en haut de la tête du patient.

2



Positionner le lève-personne par-dessus le patient.

3

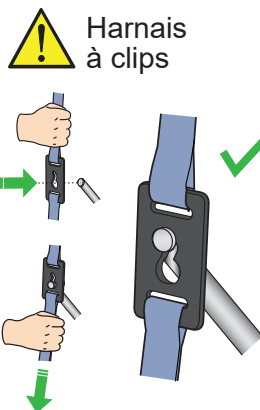

Attacher et fixer le clip sur l'ergot avant de soulever le patient.

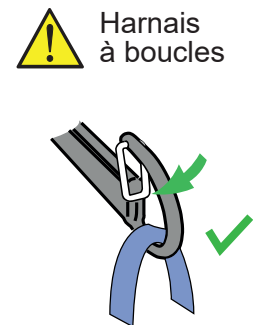

Placer la boucle d'attache sur le crochet. S'assurer que le loquet de sécurité est fermé.

4

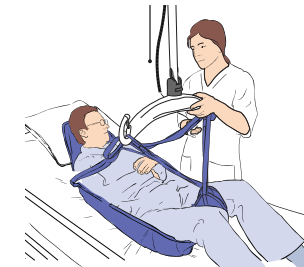

Attacher les boucles ou clips de harnais au berceau. Fixer les sangles d'épaule, puis les sangles de jambe.

5

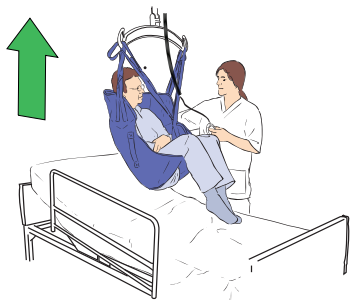

Lever le patient.

6

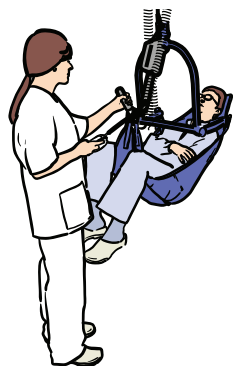

Déplacer le patient.

7

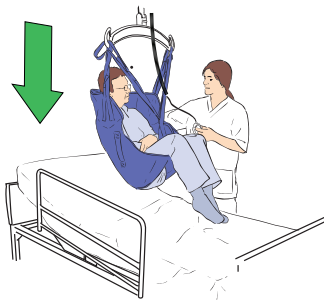

Abaisser le patient à son nouvel emplacement.

8

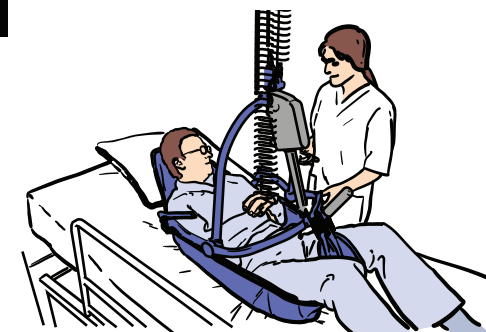

Lorsque le poids du patient est complètement soutenu, détacher les boucles ou les clips.

Repositionnement – Déplacement vers la tête de lit

1



Placer le harnais sous le patient et positionner le lève-personne par-dessus ce dernier.

2

 Harnais à boucles

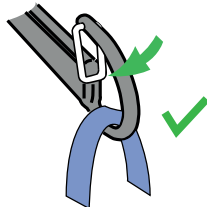

Placer la boucle d'attache sur le crochet. S'assurer que le loquet de sécurité est fermé.

3



Attacher autant de boucles de harnais que possible sur le berceau. Commencer par les boucles côté tête.

4



Le soulever jusqu'à ce que ses hanches soient soutenues et soulevées.

5

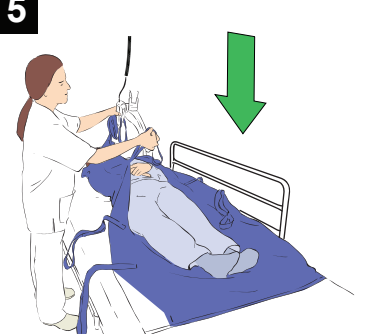

Abaisser le patient à son nouvel emplacement et détacher toutes les boucles.

Repositionnement – Retournement dans le lit

1



Placer le harnais sous le patient et positionner le lève-personne par-dessus ce dernier.

2

 Harnais à boucles



Placer la boucle d'attache sur le crochet. S'assurer que le loquet de sécurité est fermé.

3



Attacher autant de boucles de harnais que possible sur un côté du berceau. Commencer par les boucles côté tête.

4

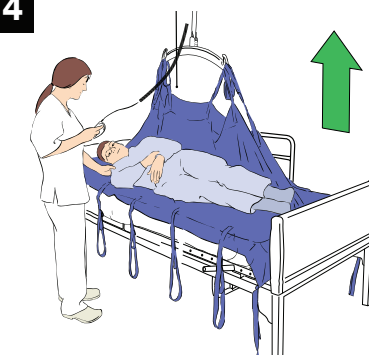

Soulever jusqu'à ce que le patient soit roulé dans la position souhaitée.

5

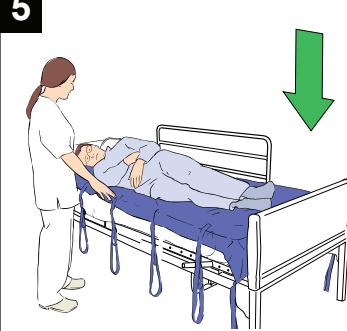

Abaisser le patient jusqu'à ce qu'il n'y ait plus de tension et détacher toutes les boucles.

Transfert de patient en position allongée



Placer le harnais sous le patient, en veillant à identifier le côté tête dudit harnais.

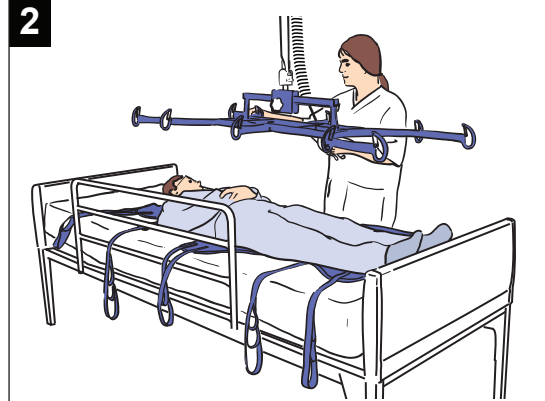

Positionner le lève-personne par-dessus le patient.

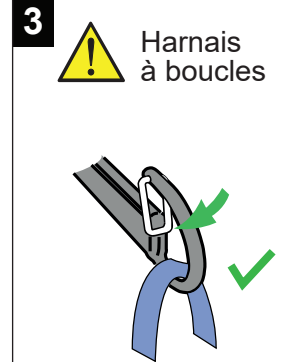

Harnais à boucles
Placer la boucle d'attache sur le crochet. S'assurer que le loquet de sécurité est fermé.

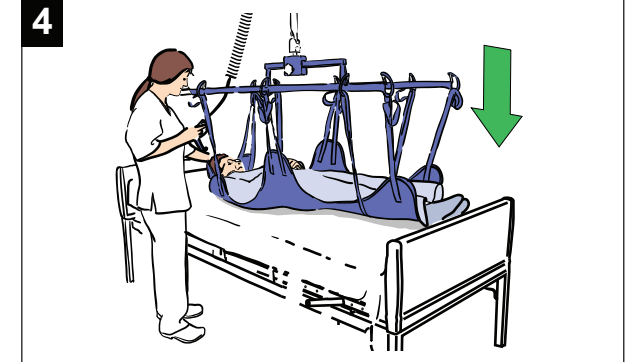

Abaisser en douceur le cadre de civière et aligner le centre du cadre avec le nombril du patient. Attacher toutes les boucles de harnais.

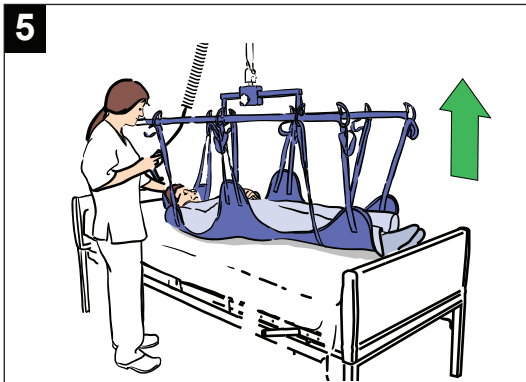

Soulever et éloigner le patient du lit.

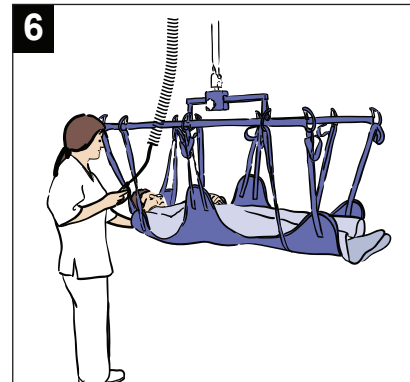

Transférer le patient.

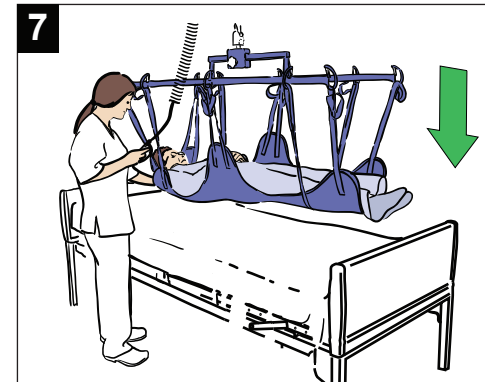

Abaisser le patient à son nouvel emplacement et détacher toutes les boucles.

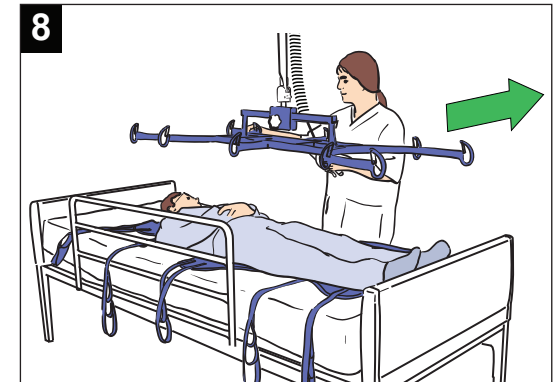

Éloigner le cadre du patient.

Maxi Sky 2



AVERTISSEMENT



Pour éviter toute lésion oculaire ou cutanée, toujours utiliser des lunettes et des gants de protection. En cas de contact, rincer abondamment à l'eau. En cas d'irritation des yeux ou de la peau, contacter un médecin. Lire attentivement le mode d'emploi et la fiche de données de sécurité du désinfectant.

Désinfectants autorisés	Ammonium quaternaire ≤ 0,21% (2 100 ppm)	Isopropanol ≤ 70%	Phénol ≤ 1,56 % (15 600 ppm)	Eau de Javel ≤ 1% (10 000 ppm)	Acide peracétique ≤ 0,25% (2 500 ppm)	Peroxyde d'hydrogène ≤ 1,5%
Modèle Lève-personne sur rail Basic et Maxi Sky 2 (sangle en nylon tissé)	X	X	X			
Modèle Maxi Sky 2 Infection Control (sangle non poreuse)	X	X	X	X	X	X
Autres accessoires * et **	X	X	X	X	X	X
Berceau mobile moyen à 2 crochets (700-05461-BOX) et berceau à 4 crochets (700-05443)	X	X	X			
Cadre de civière (700-19522) et civières de morgue (700.05380, 700.05385, 700-05382 et 700-05387)	X	X	X			
DPS manuel ouvert (700-19340-BOX)	X	X	X	X		
Berceau mobile moyen à 2 crochets (700-19415)	X	X	X	X***	X***	X***
Petit berceau à 2 crochets (700-19420) et berceau moyen à 2 crochets IC (700-19470)	X	X	X	X	X	X
Berceau à 4 crochets (700-19430) et cadre de civière (700-15695)	X	X	X	X	X	X
DPS manuel plat (700-19475 & 700-19200)	X	X	X	X	X	X
DPS manuel ouvert (700-19480)	X	X	X	X	X	X
PDPS moyen (700-19350) et PDPS large (700-19355)	X	X	X	X	X	X

* La partie métallique du connecteur WCS peut se corroder après une exposition répétée à l'eau de Javel et au peroxyde d'hydrogène.

** Les câbles de la télécommande, WCS et PDPS peuvent devenir légèrement sales après un contact répété avec de l'eau de Javel ou du peroxyde d'hydrogène.

*** La housse du modèle peut être en vinyle ou en plastique. Si elle est en vinyle, ne pas utiliser d'agents désinfectants.

Nettoyer et désinfecter avant chaque nouveau patient.

Accessoires nécessaires :

- Gants et lunettes de protection
- Linge jetable

Nettoyer

1. Utiliser un chiffon imbibé d'eau pour éliminer tout excès de résidus du lève-personne et de ses accessoires en procédant de haut en bas.
2. Utiliser un chiffon imbibé d'une solution d'eau chaude et de liquide de nettoyage.
3. Frotter l'équipement de haut en bas pour éliminer tous les dépôts.
4. Utiliser un chiffon propre imbibé d'eau claire pour essuyer toutes les taches de liquide de nettoyage.
5. Essuyer ensuite avec un chiffon sec.

Les zones indiquées sont plus susceptibles de contenir des saletés et des microbes ; attention aux points suivants :

- Bord de la télécommande
- Verso et poignée de la télécommande
- Joint entre le berceau mobile et la sangle
- Cadre et boîtier du berceau
- Cordon d'arrêt d'urgence
- Sangle

Désinfection

6. Essuyer le Maxi Sky 2 et ses accessoires avec une solution contenant un des désinfectants compatibles.
7. Les méthodes de désinfection doivent être conformes aux directives locales ou nationales, en fonction de l'établissement de soins ou du pays d'utilisation. En cas de doute, consulter le spécialiste local chargé de la prévention des infections.



Maxi Sky 2



Transfert depuis une position assise

1



Positionner le harnais autour du patient. Pour le harnais avec repose-tête, s'assurer de l'étendre jusqu'en haut de la tête du patient.

2

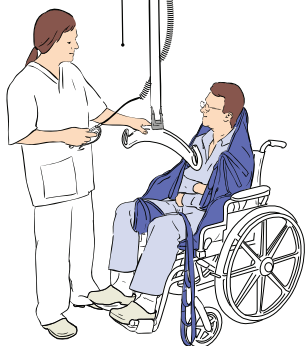

Approcher le lève-personne. Placer le berceau à hauteur d'épaule et suffisamment proche du patient pour pouvoir attacher les sangles d'épaule.

3

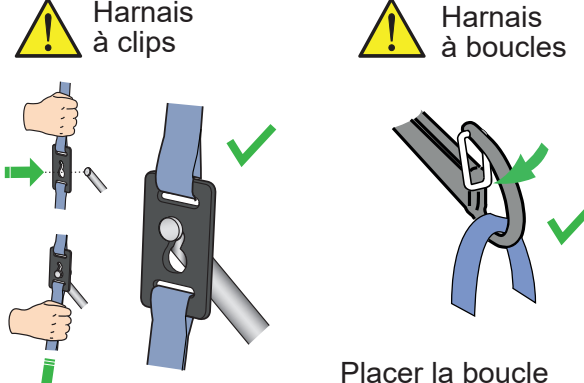

Harnais à clips
Attacher et fixer le clip sur l'ergot avant de soulever le patient.

Harnais à boucles
Placer la boucle d'attache sur le crochet. S'assurer que le loquet de sécurité est fermé.

4



Attacher les boucles ou clips de harnais au berceau.

5



Pour le harnais à clips et le berceau DPS, incliner le berceau pour attacher les clips de jambe.

6

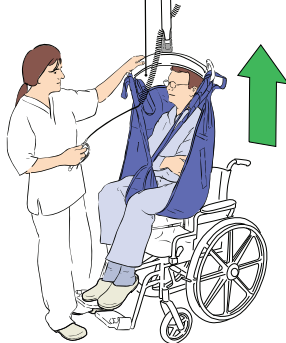

Lever le patient.

7

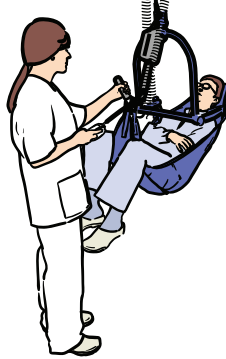

Déplacer le patient.

8



L'abaisser jusqu'à ce qu'il n'y ait plus de tension. Détacher les boucles ou les clips.

Transfert depuis une position allongée

1



Placer et centrer le harnais sous le patient. Pour le harnais avec repose-tête, s'assurer de l'étendre jusqu'en haut de la tête du patient.

2



Positionner le lève-personne par-dessus le patient.

3

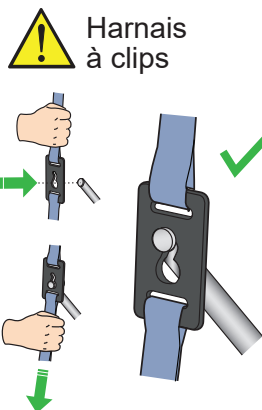

Attacher et fixer le clip sur l'ergot avant de soulever le patient.

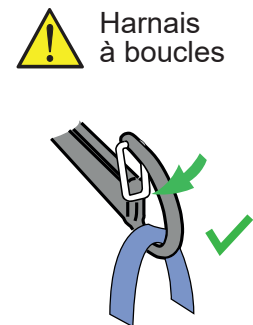

Placer la boucle d'attache sur le crochet. S'assurer que le loquet de sécurité est fermé.

4



Attacher les boucles ou clips de harnais au berceau. Fixer les sangles d'épaule, puis les sangles de jambe.

5

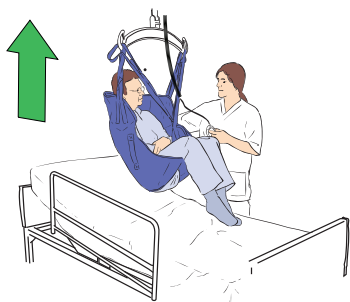

Lever le patient.

6

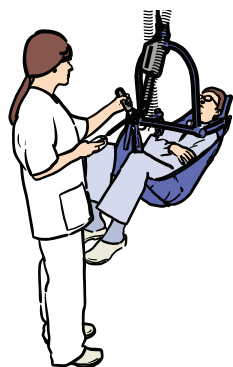

Déplacer le patient.

7

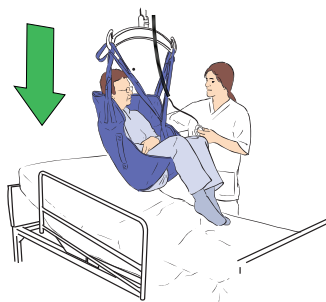

Abaisser le patient à son nouvel emplacement.

8

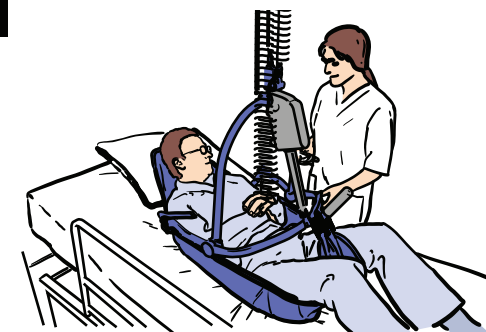

Lorsque le poids du patient est complètement soutenu, détacher les boucles ou les clips.

Repositionnement – Déplacement vers la tête de lit

1



Placer le harnais sous le patient et positionner le lève-personne par-dessus ce dernier.

2  Harnais à boucles

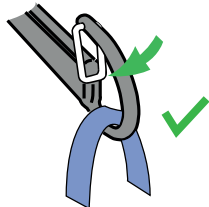

Placer la boucle d'attache sur le crochet. S'assurer que le loquet de sécurité est fermé.

3



Attacher autant de boucles de harnais que possible sur le berceau. Commencer par les boucles côté tête.

4



Le soulever jusqu'à ce que ses hanches soient soutenues et soulevées.

5



Abaisser le patient à son nouvel emplacement et détacher toutes les boucles.

Repositionnement – Retournelement dans le lit

1



Placer le harnais sous le patient et positionner le lève-personne par-dessus ce dernier.

2  Harnais à boucles

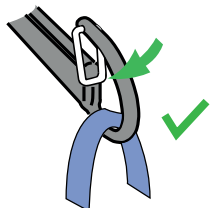

Placer la boucle d'attache sur le crochet. S'assurer que le loquet de sécurité est fermé.

3



Attacher autant de boucles de harnais que possible sur un côté du berceau. Commencer par les boucles côté tête.

4

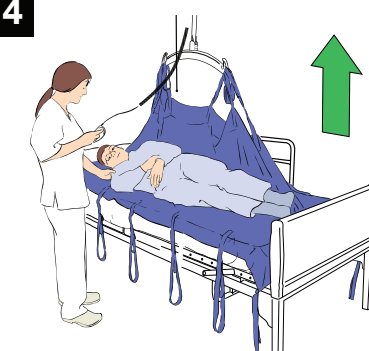

Soulever jusqu'à ce que le patient soit roulé dans la position souhaitée.

5



Abaisser le patient jusqu'à ce qu'il n'y ait plus de tension et détacher toutes les boucles.

Transfert de patient en position allongée



Placer le harnais sous le patient, en veillant à identifier le côté tête dudit harnais.

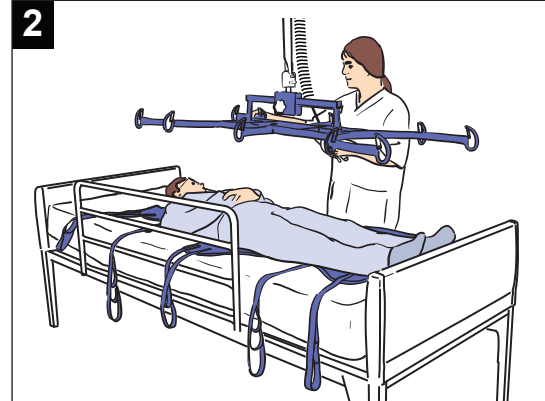

Positionner le lève-personne par-dessus le patient.

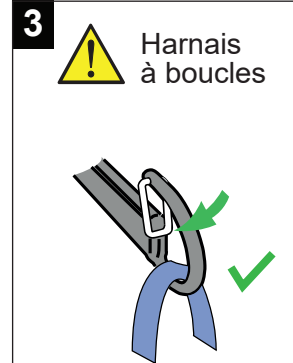

Harnais à boucles
Placer la boucle d'attache sur le crochet. S'assurer que le loquet de sécurité est fermé.

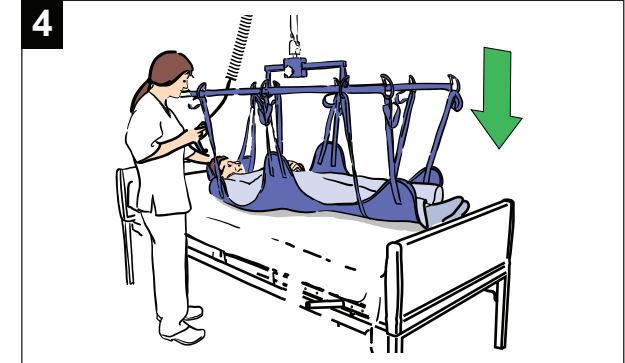

Abaisser en douceur le cadre de civière et aligner le centre du cadre avec le nombril du patient. Attacher toutes les boucles de harnais.

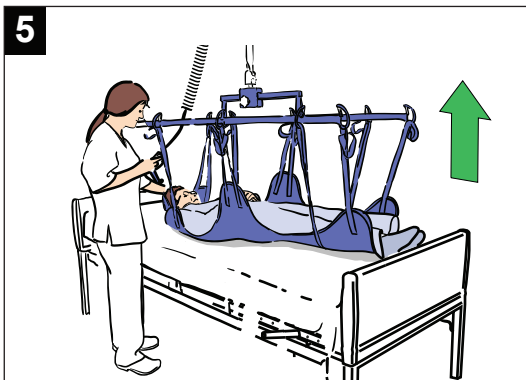

Soulever et éloigner le patient du lit.

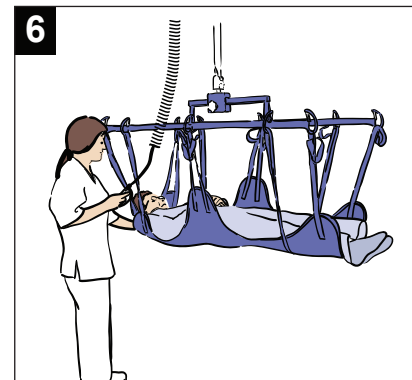

Transférer le patient.

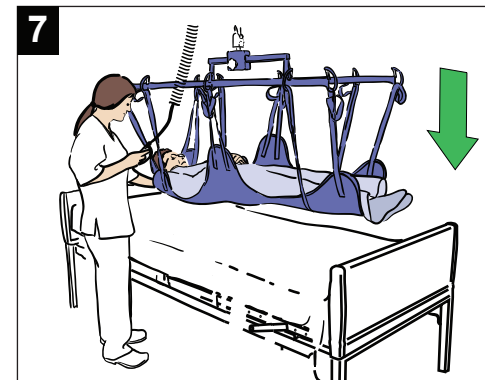

Abaisser le patient à son nouvel emplacement et détacher toutes les boucles.

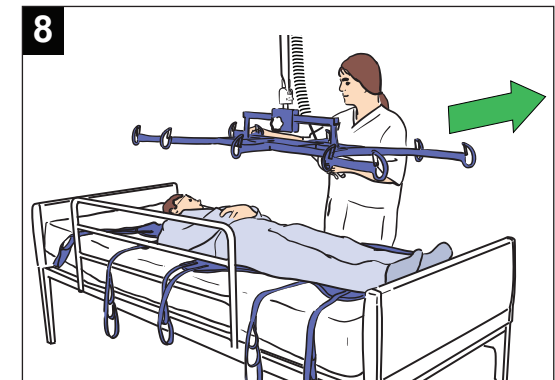

Éloigner le cadre du patient.